

**Dantherm**<sup>®</sup>  
CLIMATE SOLUTIONS



ADSORPTIONSENTFEUCHTER  
**TTR-SERIE**

KLIMATISIERUNGSLÖSUNGEN FÜR DIE INDUSTRIE

DANTHERMGROUP

# DANTHERM TTR-ADSORPTIONSENTFEUCHTER FÜR DIE INDUSTRIE EINFÜHRUNG

Die robusten Hochleistungs-TTR-Entfeuchter sorgen auch bei niedrigen Taupunkten für eine effektive und permanente Entfeuchtung.

Die TTR-Serie wird in Deutschland ausschließlich unter Verwendung von hochwertigen Komponenten renommierter Zulieferer entwickelt und hergestellt.

Dank des internen Wärmerückgewinnungsprozesses sowie der hohen Widerstandsfähigkeit und Leistung ihrer speziellen Adsorptionsrotoren bieten die Adsorptionsentfeuchter der TTR-Serie eine hohe Entfeuchtungsleistung bei geringem Energieverbrauch.



## Wichtige Merkmale

- Professionelle Qualität „Made in Germany“
- Konfigurierbare Luftrichtungsumkehr für alle Modelle
- Standardmäßig mit Verteilerfunktionen und umfangreichen Ausstattungen versehen
- Hoher Wirtschaftlichkeitsgrad durch modularen Aufbau
- Dank vielfältiger Ausstattungsoptionen für jeden Einsatzzweck individuell gestaltbar

# DANTHERM TTR-ADSORPTIONSENTFEUCHTER FÜR DIE INDUSTRIE HOCHLEISTUNGSENTFEUCHTER MIT WARTUNGSFREUNDLICHEM DESIGN

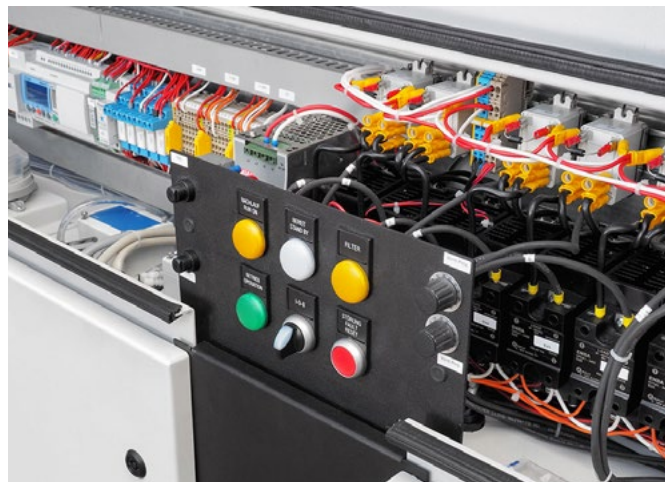
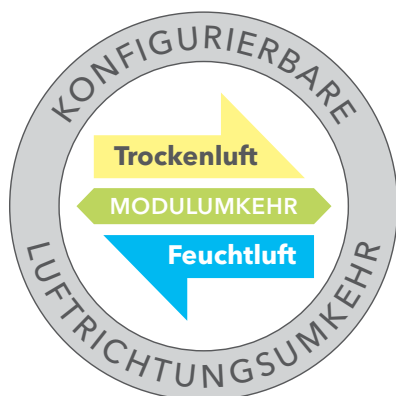

Die konfigurierbare Luftrichtungsumkehr ist ein praktisches Detail für ortsfeste Industrieanwendungen, insbesondere bei Rohrverschraubungen, da sie es ermöglicht, neue oder zusätzliche Geräte flexibel in bestehende Prozessabläufe zu integrieren. Da die Bedienerseite immer zum Bediener weist, lässt sich die Luftstromrichtung mithilfe der modularen Umbauoptionen einfach an die individuellen Abläufe anpassen. Das Ausblasen von Trockenluft nach rechts und das Ablassen von feuchter Luft nach links – oder umgekehrt – ist also dank der Luftrichtungsumkehr möglich.

Basierend auf der neuesten Generation leistungsfähiger Komponenten führender Hersteller bieten die TTR-Adsorptionsentfeuchter für die Industrie zahlreiche Erweiterungsoptionen und wurden im Sinne der Wartungsfreundlichkeit entwickelt.



Alle TTR-Geräte sind ab Werk mit separaten G4-Luftfiltern in Z-Line-Ausführung für Prozess- und Regenerationsluft ausgerüstet. Ein entsprechendes Filterüberwachungsgerät mit Warnleuchte ist ebenfalls standardmäßig vorhanden.

# DANTHERM TTR-ADSORPTIONSENTFEUCHTER FÜR DIE INDUSTRIE INDIVIDUELLE SPEZIALLÖSUNGEN



## **TTR-Adsorptionsentfeuchter für die Industrie mit hygienischem Design**

Auf Wunsch konfigurieren wir spezielle Adsorptionsentfeuchter für die Industrie mit einem Maximum an bakteriostatischen Materialien für den Einsatz in der Pharma- oder Nahrungsmittelindustrie, wo jeweils sehr hohe hygienische Anforderungen gestellt werden.

Die gesamte Prozessluftförderstrecke besteht ausschließlich aus Edelstahl und mit einer Wärmeregeneration von über 120 °C sorgt ein korrosionsfreier Adsorptionsrotor für eine keimfeindliche Umgebung für höchste Hygiene.

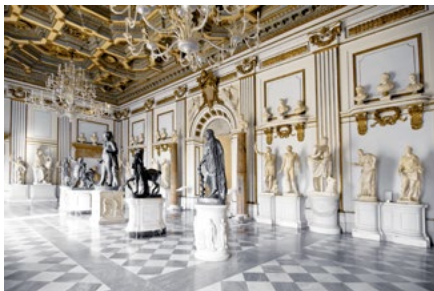

## **Museen und Archive**

Für Ausstellungs- oder Lagerräume in Museen, Bibliotheken oder Archiven sind Raumklima und Luftqualität die wichtigsten Faktoren für den Erhalt wertvoller Exponate oder Dokumente.



## **Schiffbau und Werften**

Typische Werftarbeiten erfordern eine hohe Entfeuchtungsleistung bei niedrigen Temperaturen. Standardmäßig verfügen die TTRs von Dantherm über Wärmerückgewinnung und elektronisches Energiemanagement und stellen somit eine energieeffiziente Lösung dar.



## **Landwirtschaft und Tierhaltung**

Tierställe sind gekennzeichnet durch hohe Luftfeuchtigkeit aufgrund von Ausscheidungen und Dämpfen der Tiere, Reinigung und Bewässerung. Sowohl stationäre als auch bewegliche Adsorptionsentfeuchter eignen sich hervorragend zur Entfernung der feuchten Luft.



## **Elektronik und Halbleiter**

Bei der Herstellung und Lagerung von elektronischen Bauteilen und Halbleitern ist Feuchtigkeit die größte Bedrohung: hohe Nässe verursacht Korrosion und Kondensatbildung auf Oberflächen und führt zu schlecht haftenden Beschichtungen bei Mikrochips oder Fühlern. Eine konstant niedrige Luftfeuchte ist entscheidend.

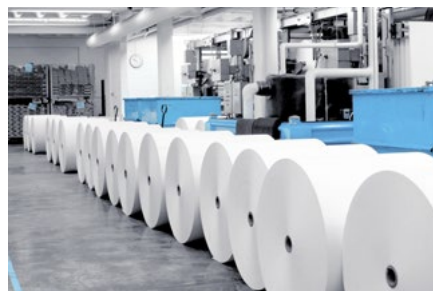

## **Zellstoff-, Papier- und Druckindustrie**

Schäden an Zellstoffen, fertigen Papierprodukten, Drucksachen und Lagergütern sind hauptsächlich auf zu hohe Luftfeuchtigkeit zurückzuführen. Neben der schlechteren Papierqualität greift übermäßige Luftfeuchtigkeit auch die teuren Maschinenanlagen an.



## **Kunststoffindustrie**

Bei der Herstellung von Kunststoffteilen führen zu hohe Nässe und Kondensatbildung zu Materialveränderungen, Granulatklumpen, Korrosion an Spritzgussformen und Wasserabdrücken auf Oberflächen. Mit der richtigen Luftentfeuchtungslösung können diese Probleme vermieden werden.

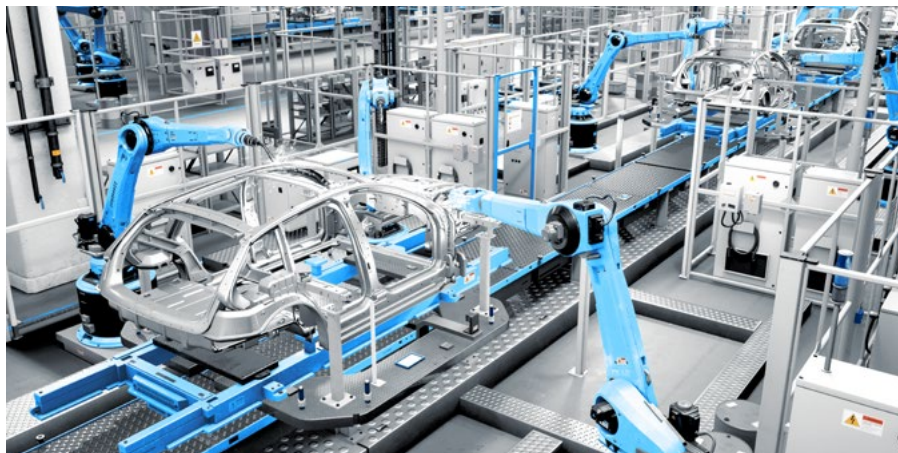

### TTR-Adsorptionsentfeuchter für LABS-freie Trockenluft

Auf Wunsch und für den Einsatz in der Kfz-Industrie, insbesondere in Lackieranlagen, bieten wir LABS-freie Sonderausführungen unserer TTR-Adsorptionsentfeuchter an, die mit einem speziellen Rotor ausgerüstet sind, der komplett aus silikonfreien Komponenten besteht.

Wie bei allen TTR-Geräten ist auch bei diesem Modell das Adsorptionsrad waschbar und korrosionsfrei, es gibt kein Trockenmittel ab und widersteht feuchtigkeitsgesättigter Luft.



### Rechenzentren

Eine optimale Klimatisierung ist die Grundlage für einen reibungslosen Dauerbetrieb in Rechenzentren. Zur Vermeidung von Überhitzung müssen die Temperaturen relativ niedrig gehalten werden.



### Wasserversorgung und -entsorgung

In der Wasseraufbereitungsindustrie verhindern unsere Entfeuchtungslösungen nicht nur die Bildung von Kondensat, Korrosion oder Schimmel und schützen so die elektronische Ausrüstung. Sie sorgen auch dafür, dass hygienische Anforderungen erfüllt werden und tragen dazu bei, die Betriebs- und Wartungskosten zu senken.



### Militär und Verteidigung

Bei der Lagerung von Hubschraubern, Fahrzeugen, Uniformen und Munition für das Militär ist es wichtig, eine bestimmte Luftfeuchte zu halten, um Schimmel, elektronische Ausfälle, chemische Reaktionen und Korrosion zu vermeiden.



### Wasserschadensanierung

In Räumen, die den Großteil des Jahres feucht und kalt bleiben, oder bei einem Wasserschaden bei niedrigen Temperaturen ist der Einsatz von Adsorptionsentfeuchtern die schnellste und effektivste Art der Luftaufbereitung. Unabhängig von der Temperatur entfernen sie wirkungsvoll die Feuchtigkeit, um Probleme durch Kondensatbildung zu verhindern.



### Restaurants und Kantinen

Durch das Zubereiten von Speisen in Großküchen wird viel Wasser in die Raumluft abgegeben. Dasselbe gilt für die anschließende gründliche Reinigung von Arbeitsoberflächen und Geräten. Der daraus entstehenden hohen Luftfeuchte kann mit Adsorptionsentfeuchtern wirkungsvoll entgegengewirkt werden.

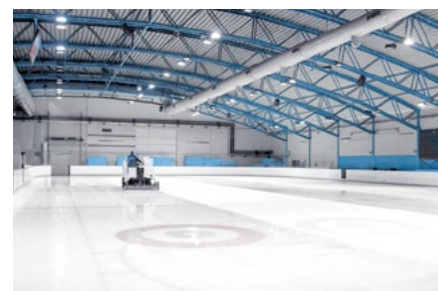

### Eishallen

Bei Eisbahnen erfolgt aufgrund des Temperaturunterschiedes zwischen Luft und Eisbelag zwangsläufig eine Kondensatbildung, insbesondere wenn feuchte Außenluft ständig durch das Kältesystem nach innen strömt. Adsorptionsentfeuchter verteilen trockene Luft über dem Eis, um eine hohe Eisqualität zu gewährleisten und Nebel zu verhindern.

# DANTHERM TTR-ADSORPTIONSENTFEUCHTER FÜR DIE INDUSTRIE INDIVIDUELLE SPEZIALLÖSUNGEN

## Sie benötigen spezielle Adsorptionsentfeuchter-Modelle?

Auf Wunsch fertigen wir Adsorptionsentfeuchter in Sonderausführungen, die auf Ihre Bedürfnisse zugeschnitten sind, zum Beispiel:

- TTR-Adsorptionsentfeuchter für die Industrie mit hygienischem Design
- TTR-Adsorptionsentfeuchter für die Industrie für LABS-freie Trockenluft
- TTR-Adsorptionsentfeuchter für die Industrie mit extrem niedrigem Taupunkt

Profitieren Sie von maßgeschneiderten Sondermodellen, die in enger Zusammenarbeit mit unseren Spezialisten auf Ihre Bedürfnisse hin geplant, konstruiert und gefertigt werden.



## Sondermodell XTR 2300

Komplettanlage mit luftgekühltem Kaltwassergerät, kombinierter Kondensat- und Adsorptionsentfeuchtung, Flowmatic-Durchsatzsteuerung der Trockenluft, Feuchte- und Temperaturregelung sowie Nachtemperierung der Trockenluft zur Klimatisierung einer Produktionshalle in der Nahrungsmittelindustrie. Um Kondensatbildung auf der Außenschicht zu verhindern, wurde das Gehäuse zudem thermisch entkoppelt und gedämmt.

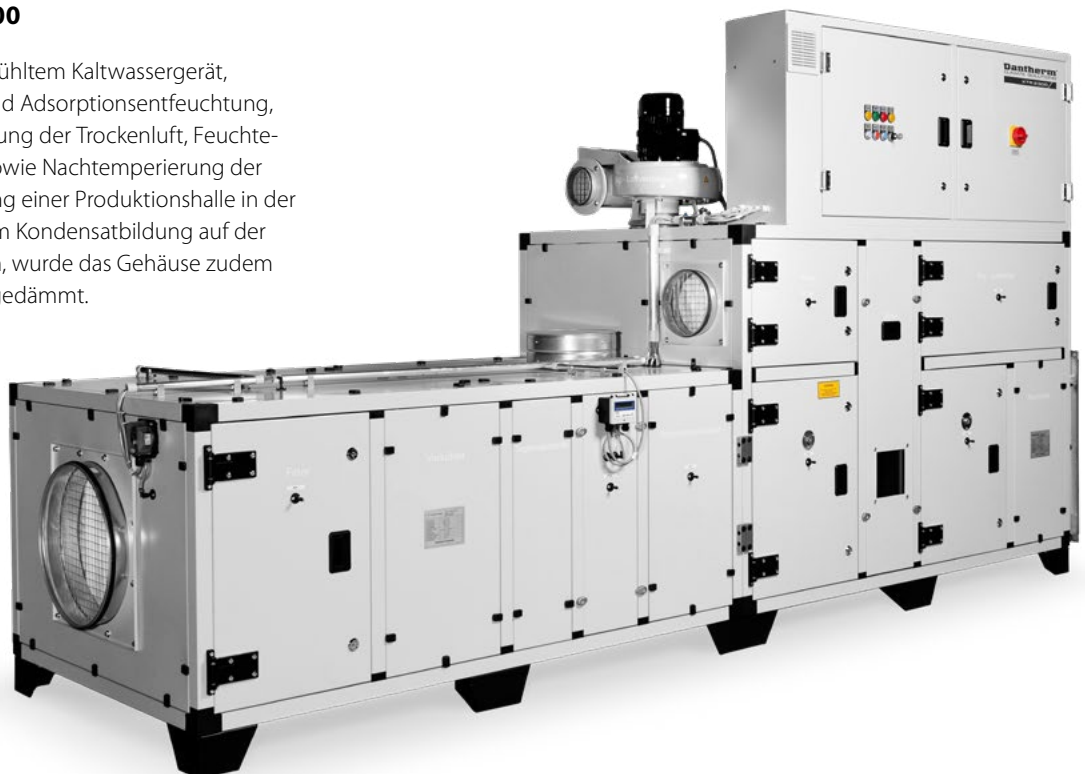

# DANTHERM TTR-ADSORPTIONSENTFEUCHTER FÜR DIE INDUSTRIE

## STANDARDMÄSSIGE UND OPTIONALE AUSSTATTUNGEN

Alle TTR-Geräte verfügen standardmäßig über zahlreiche Funktionen und Ausstattungen, die einen zuverlässigen Betrieb, eine einfache Handhabung und eine lange Lebensdauer mit minimalem Wartungsaufwand gewährleisten.

Durch zusätzliche Ausstattungsoptionen können Sie die Geräte an Ihre individuellen Anforderungen anpassen.

Technische Daten	TTR 800	TTR 1400	TTR 2000	TTR 2800	TTR 3700	TTR 5200	TTR 6600	TTR 8200	TTR 10000	TTR 12000	TTR 13500
Edelstahl-Gehäuse	■	■	■	■	■	□	□	□	□	□	□
Stahlgehäuse, galvanisiert und gestrichen	-	-	-	-	-	■	■	■	■	■	■
Breitbandspannung	■	■	■	■	■	■	■	■	■	■	■
Rotordrehsteuerung (Rotor und Antrieb)	■	■	■	■	■	■	■	■	■	■	■
Übertemperaturschutzsystem mit Wiedereinschaltperre (Regenerationsluft)	■	■	■	■	■	■	■	■	■	■	■
Betriebstemperaturregelung (Regenerationsluft)	■	■	■	■	■	■	■	■	■	■	■
Filterüberwachung (pro Luftstrom und Sammelwarneuchte)	■	■	■	■	■	■	■	■	■	■	■
Duoventic-Steuerung <sup>1</sup>	■	■	■	■	■	■	■	■	■	■	■
SPS-Steuermodul Millenium	□	□	□	□	□	■	■	■	■	■	■
Flowmatic Volumenstromsteuerung	□	□	□	□	□	■	■	■	■	■	■
Konfigurierbare Luftrichtungsumkehr	■	■	■	■	■	■	■	■	■	■	■
Klemme extern Ein/Aus	■	■	■	■	■	■	■	■	■	■	■
Hygrostat-Klemme	■	■	■	■	■	■	■	■	■	■	■
Potentialfreie Kontakte (Betrieb, Fehler, Filter)	■	■	■	■	■	■	■	■	■	■	■

<sup>1</sup> Duoventic ermöglicht die selbstständige Anpassung der Leistung jedes Ventilators über ein Potentiometer, ohne dass kundenseitige Drosselgeräte erforderlich sind;

■ Standardausstattung; □ optionale Ausstattung



### Bildunterschriften

1. Feststellbare Lenkrollen vorne und Bockrollen hinten
2. Stapelbar
3. Erhältlich mit einem stapelbaren Transportgestell
4. Hygrostatsteuerung

# DANTHERM TTR-ADSORPTIONSENTFEUCHTER FÜR DIE INDUSTRIE

## TECHNISCHE DATEN

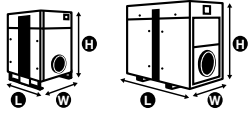
Technische Daten		TTR 800	TTR 1400	TTR 2000	TTR 2800	TTR 3700
Artikelnummer		1 110 003 150	1 110 003 160	1 110 003 171	1 110 003 175	1 110 003 177
Trockenluft	Entfeuchtungsleistung <sup>1</sup> [kg/h]	3,6	7,4	10,8	15,7	20,5
	Luftmenge freiblasend [m <sup>3</sup> /h]	950	1.750	2.350	3.150	4.300
	Luftmenge nominal [m <sup>3</sup> /h]	750	1.450	2.000	2.800	3.700
	Verdichtung [Pa]	300	300	300	300	400
Regenerationsluft	Luftmenge [m <sup>3</sup> /h]	130	270	380	570	740
	Verdichtung [Pa]	300	300	250	300	200
Funktionsweise (siehe Seite 11)		TTR Trisorp Dual				
Betriebsbereich [°C/% r.F.]		-20 °C bis +40 °C / 0 bis 100 % r.F. (andere Betriebsbereiche auf Anfrage)				
Heizung [kW]		4,1	9,0	12,5	18,9	24,5
	Stromversorgung [kW]	4,9	9,8	15	21,6	28,8
Elektrische Kenndaten	Spannung [V, Hz]	3 x 380 ... 480, 50/60 + PE				
	Stromaufnahme (bei 3 x 400 V) [A]	7,5	15,0	23,0	31,7	42,8
	Stromanschluss [A]	16	16	32	32	63
		16	16	32	32	63
Länge [mm]		734	734	1.348	1.348	1.348
Breite [mm]		649	649	769	769	769
Höhe [mm]		942	942	1.323	1.323	1.323
Gewicht [kg]		85	100	230	250	270
Anschlüsse Trockenluft Ein-/Austritt ø [mm]		250 / 250	250 / 250	315 / 315	315 / 315	315 / 315
Anschlüsse Regenerationsluft Ein-/Austritt ø [mm]		160 / 160	160 / 160	200 / 200	200 / 200	200 / 200

<sup>1</sup>Nennwerten bei 20 °C / 60 % r.F.

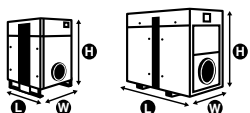
Technische Daten		TTR 5200	TTR 6600	TTR 8200	TTR 10000	TTR 12000	TTR 13500
Artikelnummer		1 110 003 182	1 110 003 187	1 110 003 190	1 110 003 192	1 110 003 195	1 110 003 197
Trockenluft	Entfeuchtungsleistung <sup>1</sup> [kg/h]	29,1	37,2	46,2	55,1	66,5	74,6
	Luftmenge freiblasend [m <sup>3</sup> /h]	5.800	7.200	9.000	10.500	12.500	14.700
	Luftmenge nominal [m <sup>3</sup> /h]	5.200	6.600	8.200	9.800	11.800	13.300
	Verdichtung [Pa]	400	400	400	300	300	400
Regenerationsluft	Luftmenge [m <sup>3</sup> /h]	1.050	1.330	1.660	1.970	2.380	2.670
	Verdichtung [Pa]	300	300	300	300	300	200
Funktionsweise (siehe Seite 11)		TTR Trisorp Dual					
Betriebsbereich [°C/% r.F.]		-20 °C bis +40 °C / 0 bis 100 % r.F. (andere Betriebsbereiche auf Anfrage)					
Heizung [kW]		36,0	45,0	57,0	66,0	81,0	90,0
	Stromversorgung [kW]	40,0	50,5	64,5	74,0	89,0	103,0
Elektrische Kenndaten	Spannung [V, Hz]	3 x 380 ... 480, 50/60 + PE					
	Stromaufnahme (bei 3 x 400 V) [A]	60,0	73,5	93,5	108,0	129,0	150,0
	Stromanschluss [A]	63	100	125	160	160	250
		63	100	125	160	160	250
Länge [mm]		1.919	1.919	1.919	2.032	2.032	2.032
Breite [mm]		1.100	1.100	1.100	1.460	1.460	1.460
Höhe [mm]		1.680	1.680	1.680	1.802	1.802	1.802
Gewicht [kg]		680	720	750	900	1.000	1.100
Anschlüsse Trockenluft Ein-/Austritt ø [mm]		500 / 500	500 / 500	500 / 500	Rechteckiger Kanalanschluss (optional 2 x 500 <sup>2</sup> )		
Anschlüsse Regenerationsluft Ein-/Austritt ø [mm]		300 / 300	300 / 300	300 / 300	400 / 400	400 / 400	400 / 400



<sup>1</sup>Nennwerten bei 20 °C / 60 % r.F.

<sup>2</sup>2 x ø 500 mm mit Zubehör-Schlauchadapter, siehe Ausstattungsoptionen auf Seite 7



# DANTHERM TTR-ADSORPTIONSENTFEUCHTER FÜR DIE INDUSTRIE

## AUSSTATTUNGSOPTIONEN

Abbildung	Zubehör	Beschreibung	Produkte	Code
	<b>G4 Z-Line Filter</b>	Prozessluft	TTR 800 TTR 1400 TTR 2000 TTR 2800 TTR 3700 TTR 5200 TTR 6600 TTR 8200 TTR 10000 TTR 12000 TTR 13500	2 x Art.-Nr. 7.160.000.404 2 x Art.-Nr. 7.160.000.404 1 x Art.-Nr. 7.160.000.428 1 x Art.-Nr. 7.160.000.428 1 x Art.-Nr. 7.160.000.428 2 x Art.-Nr. 7.160.000.448 2 x Art.-Nr. 7.160.000.448 2 x Art.-Nr. 7.160.000.448 2 x Art.-Nr. 7.160.000.495 2 x Art.-Nr. 7.160.000.495 2 x Art.-Nr. 7.160.000.495
		Regenerationsluft	TTR 800 TTR 1400 TTR 2000 TTR 2800 TTR 3700 TTR 5200 TTR 6600 TTR 8200 TTR 10000 TTR 12000 TTR 13500	1 x Art.-Nr. 7.160.000.404 1 x Art.-Nr. 7.160.000.404 1 x Art.-Nr. 7.160.000.404 1 x Art.-Nr. 7.160.000.404 1 x Art.-Nr. 7.160.000.404 1 x Art.-Nr. 7.160.000.448 1 x Art.-Nr. 7.160.000.448 1 x Art.-Nr. 7.160.000.448 1 x Art.-Nr. 7.160.000.475 1 x Art.-Nr. 7.160.000.475 1 x Art.-Nr. 7.160.000.475
	<b>F7 Z-Line Filter</b>	Prozessluft	TTR 800 TTR 1400 TTR 2000 TTR 2800 TTR 3700 TTR 5200 TTR 6600 TTR 8200 TTR 10000 TTR 12000 TTR 13500	2 x Art.-Nr. 7.160.000.409 2 x Art.-Nr. 7.160.000.409 1 x Art.-Nr. 7.160.000.429 1 x Art.-Nr. 7.160.000.429 1 x Art.-Nr. 7.160.000.429 2 x Art.-Nr. 7.160.000.449 2 x Art.-Nr. 7.160.000.449 2 x Art.-Nr. 7.160.000.449 2 x Art.-Nr. 7.160.000.496 2 x Art.-Nr. 7.160.000.496 2 x Art.-Nr. 7.160.000.496
		Regenerationsluft	TTR 800 TTR 1400 TTR 2000 TTR 2800 TTR 3700 TTR 5200 TTR 6600 TTR 8200 TTR 10000 TTR 12000 TTR 13500	1 x Art.-Nr. 7.160.000.409 1 x Art.-Nr. 7.160.000.409 1 x Art.-Nr. 7.160.000.409 1 x Art.-Nr. 7.160.000.409 1 x Art.-Nr. 7.160.000.409 1 x Art.-Nr. 7.160.000.449 1 x Art.-Nr. 7.160.000.449 1 x Art.-Nr. 7.160.000.449 1 x Art.-Nr. 7.160.000.476 1 x Art.-Nr. 7.160.000.476 1 x Art.-Nr. 7.160.000.476
	<b>Tronect SP-T Tronect TF-L</b>	Trockenlufteinlass/-auslass Ø 250 mm Feuchtlufteinlass/-auslass Ø 160 mm	TTR 800 / TTR 1400	6.100.001.202 Ø 255 mm 6.100.001.125 Ø 160 mm
		Trockenlufteinlass/-auslass Ø 315 mm Feuchtlufteinlass/-auslass Ø 200 mm	TTR 2000 / TTR 2800 / TTR 3700	6.100.001.210 Ø 356 mm 6.100.001.200 Ø 203 mm
		Trockenlufteinlass/-auslass Ø 500 mm Feuchtlufteinlass/-auslass Ø 300 mm	TTR 5200 / TTR 6600 / TTR 8200	6.100.001.216 Ø 525 mm 6.100.001.295 Ø 305 mm
		Trockenlufteinlass/-auslass Ø 2 X 500 mm Feuchtlufteinlass/-auslass Ø 400 mm	TTR 10000 / TTR 12000 / TTR 13500	6.100.001.216 Ø 525 mm 6.100.001.212 Ø 425 mm

# DANTHERM TTR-ADSORPTIONSENTFEUCHTER FÜR DIE INDUSTRIE

## ZUSÄTZLICHE AUSSTATTUNGSOPTIONEN

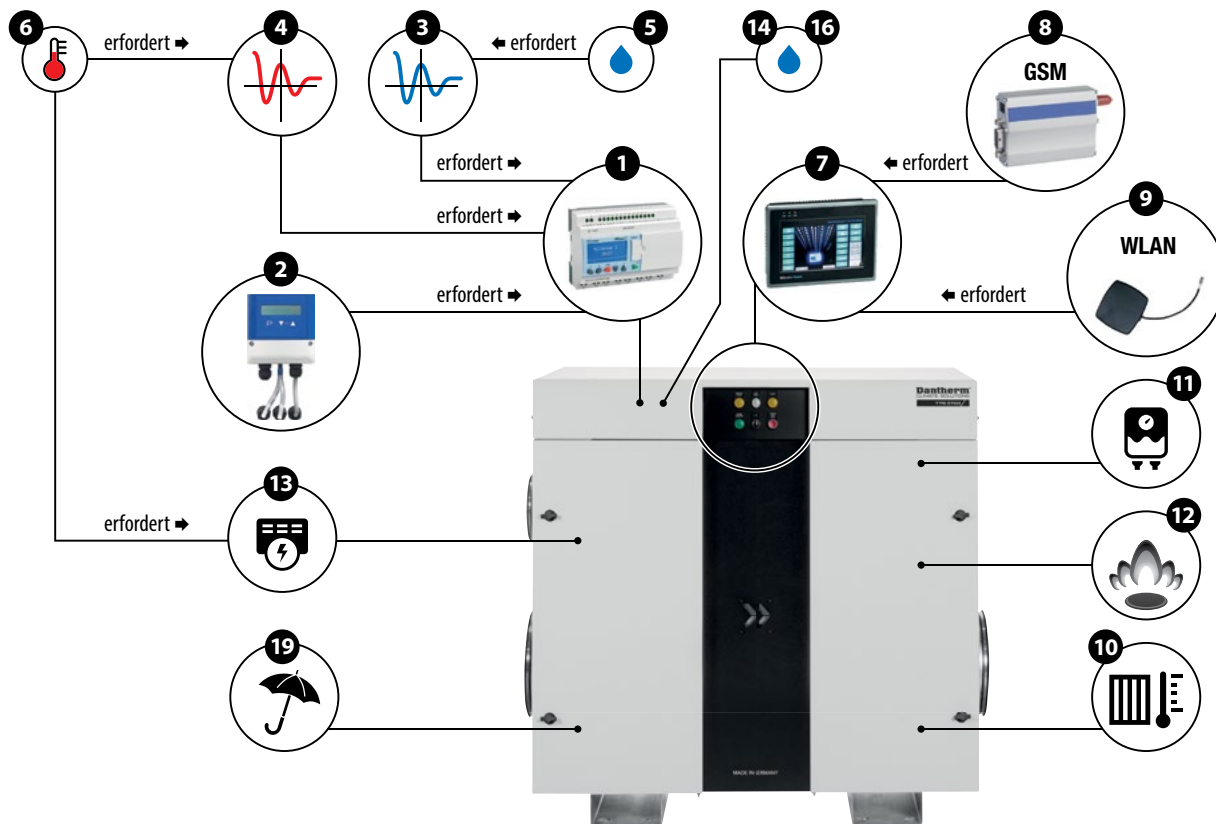

Zusätzliche AUSSTATTUNGSOPTIONEN (Artikelnummer)	TTR 800	TTR 1400	TTR 2000	TTR 2800	TTR 3700
1 SPS-Steuermodul Millenium	6.100.010.401	6.100.010.401	6.100.010.401	6.100.010.401	6.100.010.401
2 Flowmatic S (erfordert 1)	6.100.010.405	6.100.010.405	6.100.010.405	6.100.010.405	6.100.010.405
3 Feuchtigkeitsregelung (erfordert 1)	6.100.010.415	6.100.010.415	6.100.010.415	6.100.010.415	6.100.010.415
4 Temperaturregelung (erfordert 1)	6.100.010.416	6.100.010.416	6.100.010.416	6.100.010.416	6.100.010.416
5 Taupunktfühler, -80 °C ... +20 °C (erfordert 3)	6.100.010.455	6.100.010.455	6.100.010.455	6.100.010.455	6.100.010.455
6 Pt100-Temperaturfühler (erfordert 1+4 und/oder 10 oder 13)	6.100.010.460	6.100.010.460	6.100.010.461	6.100.010.461	6.100.010.461
7 Touchscreen für Gerätebetrieb (erfordert 1)	auf Anfrage	auf Anfrage	auf Anfrage	auf Anfrage	auf Anfrage
8 GSM-Fernverbindung (erfordert 7)	auf Anfrage	auf Anfrage	auf Anfrage	auf Anfrage	auf Anfrage
9 WLAN-Fernverbindung (erfordert 7)	auf Anfrage	auf Anfrage	auf Anfrage	auf Anfrage	auf Anfrage
10 Eingebauter Wärmetauschmodul aus Edelstahl	-	-	6.100.010.437	6.100.010.437	6.100.010.437
11 Dampfheizgerät für Regenerationsluft	-	-	6.100.010.440	6.100.010.440	6.100.010.440
12 Gasheizgerät für Regenerationsluft	-	-	6.100.010.445	6.100.010.445	6.100.010.445
13 Elektro-Nachheizer für Trockenluft	6.100.010.450	6.100.010.450	6.100.010.451	6.100.010.451	6.100.010.451
14 Externer Hygrostat HG 120	6.100.002.040	6.100.002.040	6.100.002.040	6.100.002.040	6.100.002.040
15 4-polige Steckerkupplung für HG 120	6.100.002.039	6.100.002.039	6.100.002.039	6.100.002.039	6.100.002.039
16 Externes Thermohygrostat HG 125, elektronisch	6.100.002.042	6.100.002.042	6.100.002.042	6.100.002.042	6.100.002.042
17 7-polige Steckerkupplung für HG 125	6.100.002.046	6.100.002.046	6.100.002.046	6.100.002.046	6.100.002.046
18 Räder (4 Lenkrollen mit Feststeller)	6.100.010.510	6.100.010.510	6.100.010.511	6.100.010.511	6.100.010.511
19 Wetterschutz	6.100.010.520	6.100.010.520	6.100.010.521	6.100.010.521	6.100.010.521
20 Schutz- und Transportgestell, stapelbar, ohne Rollen	-	-	-	-	-
21 Laufrollen für Transportgestell	-	-	-	-	-
22 Transportgestell, stapelbar, mit Rollen	6.100.010.480	6.100.010.480	6.100.010.485	6.100.010.485	6.100.010.485
23 Filterkasten (extern) für HEPA-Luftfilter	7.240.000.015	7.240.000.015	7.240.000.015	7.240.000.015	7.240.000.015
24 Schlauchadapter (2 x ø 500 mm)	-	-	-	-	-

■ Standardausstattung; □ optionale Ausstattung; weitere Ausstattungen auf Anfrage, z. B. frostgeschützte Version für Außenmontage, Kühlraumisolierung und vieles mehr

# DANTHERM TTR-ADSORPTIONSENTFEUCHTER FÜR DIE INDUSTRIE

## ZUSÄTZLICHE AUSSTATTUNGSOPTIONEN

### Funktionsweise der TTR-Adsorptionentfeuchter

Separate Prozess- und Regenerationsluftströme, die durch jeweils einen Ventilator erzeugt werden. Mit Spülsektor für die im Wärmerückgewinnungsprozess zugeführte Regenerationsluft.

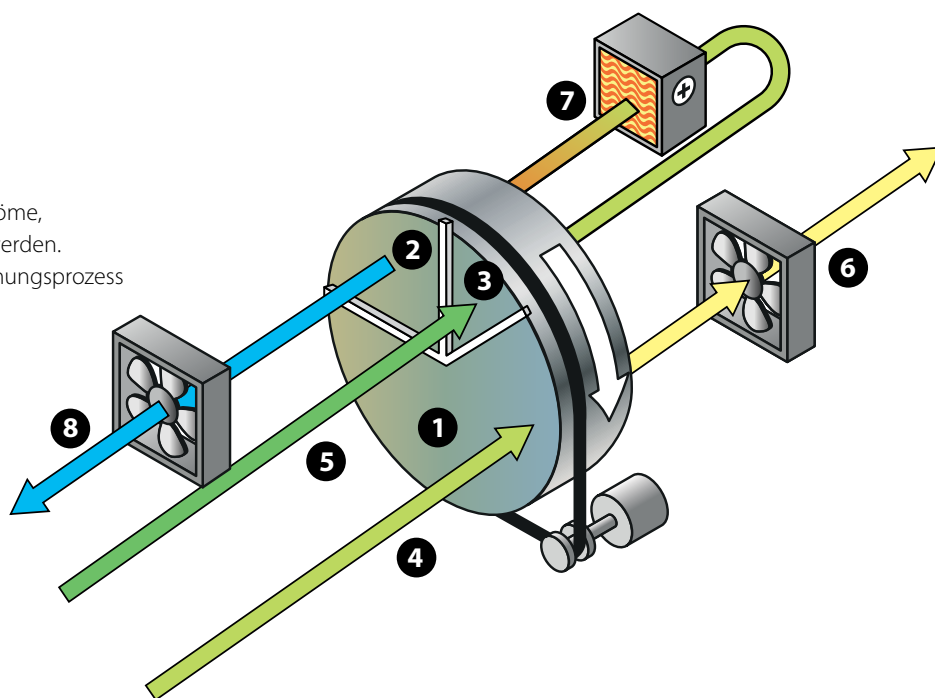

### TTR-Trisorp-Dual 400 V Legende für das Funktionsprinzip

1. Entfeuchtungssektor
2. Regenerationssektor
3. Spülsektor für Wärmerückgewinnung

4. Prozessluft
5. Regenerationsluft
6. Trockenluft
7. Heizen
8. Feuchte Luft

Zusätzliche AUSSTATTUNGSOPTIONEN (Artikelnummer)	TTR 5200	TTR 6600	TTR 8200	TTR 10000	TTR 12000	TTR 13500
1 SPS-Steuermodul Millenium	■	■	■	■	■	■
2 Flowmatic S (erfordert 1)	■	■	■	■	■	■
3 Feuchtigkeitsregelung (erfordert 1)	6.100.010.415	6.100.010.415	6.100.010.415	6.100.010.415	6.100.010.415	6.100.010.415
4 Temperaturregelung (erfordert 1)	6.100.010.416	6.100.010.416	6.100.010.416	6.100.010.416	6.100.010.416	6.100.010.416
5 Taupunktfühler, -80 °C ... +20 °C (erfordert 3)	6.100.010.455	6.100.010.455	6.100.010.455	6.100.010.455	6.100.010.455	6.100.010.455
6 Pt100-Temperaturfühler (erfordert 1+4 und/oder 10 oder 13)	6.100.010.462	6.100.010.462	6.100.010.462	6.100.010.463	6.100.010.463	6.100.010.463
7 Touchscreen für Gerätebetrieb (erfordert 1)	auf Anfrage	auf Anfrage	auf Anfrage	auf Anfrage	auf Anfrage	auf Anfrage
8 GSM-Fernverbindung (erfordert 7)	auf Anfrage	auf Anfrage	auf Anfrage	auf Anfrage	auf Anfrage	auf Anfrage
9 WLAN-Fernverbindung (erfordert 7)	auf Anfrage	auf Anfrage	auf Anfrage	auf Anfrage	auf Anfrage	auf Anfrage
10 Eingebauter Wärmetauschmodul aus Edelstahl	6.100.010.438	6.100.010.438	6.100.010.438	6.100.010.439	6.100.010.439	6.100.010.439
11 Dampfheizgerät für Regenerationsluft	6.100.010.441	6.100.010.441	6.100.010.441	6.100.010.442	6.100.010.442	6.100.010.442
12 Gasheizgerät für Regenerationsluft	6.100.010.445	6.100.010.445	6.100.010.445	6.100.010.445	6.100.010.445	6.100.010.445
13 Elektro-Nachheizer für Trockenluft	6.100.010.452	6.100.010.452	6.100.010.452	6.100.010.453	6.100.010.453	6.100.010.453
14 Externer Hygrostat HG 120	6.100.002.040	6.100.002.040	6.100.002.040	6.100.002.040	6.100.002.040	6.100.002.040
15 4-polige Steckerkupplung für HG 120	6.100.002.039	6.100.002.039	6.100.002.039	6.100.002.039	6.100.002.039	6.100.002.039
16 Externes Thermohygrostat HG 125, elektronisch	6.100.002.042	6.100.002.042	6.100.002.042	6.100.002.042	6.100.002.042	6.100.002.042
17 7-polige Steckerkupplung für HG 125	6.100.002.046	6.100.002.046	6.100.002.046	6.100.002.046	6.100.002.046	6.100.002.046
18 Räder (4 Lenkrollen mit Feststeller)	6.100.010.512	6.100.010.512	6.100.010.512	6.100.010.513	6.100.010.513	6.100.010.513
19 Wetterschutz	6.100.010.522	6.100.010.522	6.100.010.522	6.100.010.523	6.100.010.523	6.100.010.523
20 Schutz- und Transportgestell, stapelbar, ohne Rollen	6.100.010.490	6.100.010.490	6.100.010.490	6.100.010.495	6.100.010.495	6.100.010.495
21 Laufrollen für Transportgestell	6.100.010.501	6.100.010.501	6.100.010.501	6.100.010.502	6.100.010.502	6.100.010.502
22 Transportgestell, stapelbar, mit Rollen	-	-	-	-	-	-
23 Filterkasten (extern) für HEPA-Luftfilter	7.240.000.015	7.240.000.015	7.240.000.015	7.240.000.015	7.240.000.015	7.240.000.015
24 Schlauchadapter (2 x ø 500 mm)	-	-	-	6.100.010.524	6.100.010.524	6.100.010.524

■ Standardausstattung; □ optionale Ausstattung; weitere Ausstattungen auf Anfrage, z. B. frostgeschützte Version für Außenmontage, Kühlraumisolierung und vieles mehr

## DÄNEMARK

Dantherm Denmark A/S  
DK-7800 Skive  
+45 96 14 37 00  
sales.dk@danthermgroup.com

## DEUTSCHLAND

Dantherm GmbH  
22844 Norderstedt  
+49 40 526 8790  
sales.de@danthermgroup.com

## FRANKREICH

Dantherm Group SAS  
69694 Vénissieux Cedex  
+33 4 78 47 11 11

67850 Herrlisheim  
+33 3 90 29 48 18  
sales.fr@danthermgroup.com

## SPANIEN

Dantherm Group SP SAU  
28108 Alcobendas, Madrid  
+34 91 661 45 00

46980 Paterna, Valencia  
+34 961 524 866  
sales.es@danthermgroup.com

## GROSSBRITANNIEN

Dantherm Group Ltd  
Maldon CM9 4XD  
+44 (0)1621 856611  
sales.uk@danthermgroup.com

## ITALIEN

Dantherm Group S.p.A.  
37010 Pastrengo (VR)  
+39 045 6770533  
sales.it@danthermgroup.com

## POLEN

Dantherm Group Sp. z o.o.  
62-023 Gądko  
+48 61 65 44 000  
sales.pl@danthermgroup.com

## NORWEGEN

Dantherm Group AS  
3138 Skallestad  
+47 33 35 16 00  
sales.no@danthermgroup.com

## SCHWEDEN

Dantherm Group AB  
602 13 Norrköping  
+46 (0)11 19 30 40  
sales.se@danthermgroup.com

## SCHWEIZ

Dantherm Group AG  
CH-5405 Baden Dättwil  
+41 43 500 00 50  
sales.ch@danthermgroup.com

Händler:

BLEIBEN SIE IMMER AUF DEM NEUESTEN STAND  
**FOLGEN SIE UNS AUF:**



desiccant@danthermgroup.com

danthermgroup.com